

Information på gasflaskan

1. Revisionsdatum

Revisionsdatumet anger när gasflaskan ska kontrolleras nästa gång. Återkommande kontroll genomförs med bestämda tidsintervall beroende på vilken gastyp flaskan innehåller.

2. Flasketikett

Flasketiketten ger viktig information om innehåll och anger UN-nummer, ADR-klass samt varningstext som tillhör numret. På flasketiketten finns även farosymboler om gasinnehållet har farliga egenskaper.

3. Batchetikett

Batchetiketten innehåller produktnamn, batchnummer baserat på fylldatum, streckkod för artikelnummer samt QR-kod till säkerhetsdatablad.

4. Streckkod

Full spårbarhet på flaskan.

5. Flasknummer

6. Färgmärkning

Färgen på skuldran anger gasens egenskap alt. gasinnehåll (se "Vad betyder färgerna på flaskan" på andra sidan av denna trycksak).

På flaskan finns även information om:

- Maximalt fyllningstryck
- Flasksort och storlek
- Vikt (tom)
- Tillverkare, år och månad

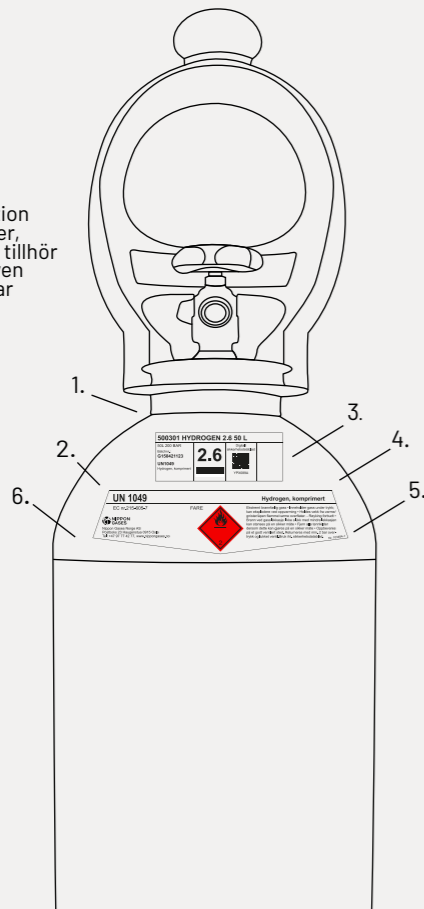

Gasflaskor

FLASKTYP	SL	TOL	20L	41L	20kg	30kg	SL	TOL	TOL (H)	20L	30L	50L
ACETYLEN	11kg	14kg	35kg	83kg	85kg	82kg	11kg	14kg	14kg	38kg	61kg	75kg
KOLDIOXID	540	650	985	1350	1280	1480	540	650	705	1050	1155	1740
KOMPRIMERADE GASER*	140	178	204	229	204	229	140	178	178	204	229	229
VATTENVOLYM (l)	5	10	20	41	27	40	5	10	10	20	30	50
TRYCK (bar)	18	18	18	18	60	60	200	200	200	300	300	200

De angivna måtten kan variera beroende på flaskstillverkare och typ av ventilskydd. Normalt fyllningstryck för komprimerade gaser är angivet vid 15° C. Normalinnehållet varierar med typ av gas.

Färgmärkning av gasflaskor

Vi följer EIGA:s rekommendationer och förhåller oss till europeisk standard (EN 1089-3). Denna standard leder till högre säkerhet eftersom skuldrfärgen är densamma, oberoende av företag och land. För ytterligare information om flaskfärgkodsystemet för andra produkter kontakta Nippon Gases.

Färgmärkning på skuldran efter egenskaper:

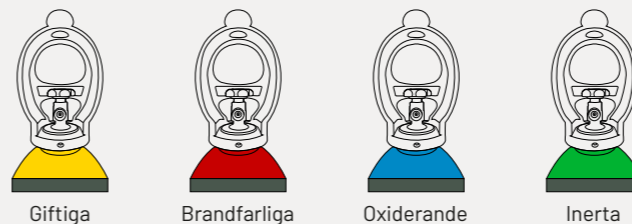

Färgmärkning på skuldran efter innehåll:

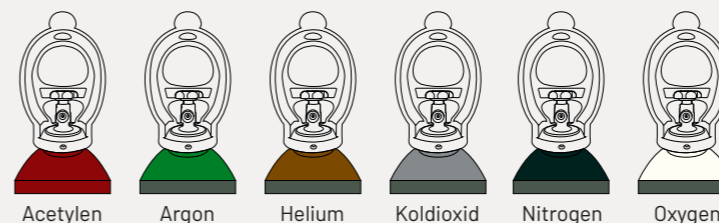

Färgmärkning för cylindrar:



Indelning och beteckning skyddsgaser enligt internationell standard EN ISO 14175:2008

Produktnamn	Innehåll	Indelning	Beteckning
Argon	Ar 4,0 (99,99% Ar)	I1	EN ISO 14175-11-Ar
Argon 4,8	Ar 4,8 (99,998% Ar)	I1	EN ISO 14175-11-Ar
Helium 4,6	He 4,6 (99,996% He)	I2	EN ISO 14175-12-He
Sanarc® MIGMA Alumix	Ar + 0,02% O2 + 0,02% N2O	Z	EN ISO 14175-2-ArON2O-0,02/0,02
Sanarc® Secure 2	Ar + 2% CO2	M12	EN ISO 14175-M12-ArC-2
Sanarc® Secure 8	Ar + 8% CO2	M20	EN ISO 14175-M20-ArC-8
Sanarc® Secure 18	Ar + 18% CO2	M21	EN ISO 14175-M21-ArC-18
Sanarc® Secure 25	Ar + 23% CO2	M21	EN ISO 14175-M21-ArC-23
Sanarc® Helplus	Ar + 30% He + 2% CO2	M12	EN ISO 14175-M12-ArHeC-30/2
Sanarc® Estate 30	Ar + 30% He	I3	EN ISO 14175-13-ArHe-30
Sanarc® Estate 50	Ar + 50% He	I3	EN ISO 14175-13-ArHe-50
Sanarc® Estate 70	Ar + 70% He	I3	EN ISO 14175-13-ArHe-70
Sanarc® Formier 10	N2 + 10% H2	N5	EN ISO 14175-N5-NH-10
Koldioxid	CO2 2,7 (99,7% CO2)	C1	EN ISO 14175-C1-C
Sanarc® Harmix 2	Ar + 2% H2	R1	EN ISO 14175-R1-ArH-2
Sanarc® Harmix 35	Ar + 35% H2	R2	EN ISO 14175-R2-ArH-35
Sanarc® Hellio	Ar + 30% He + 1% O2	M13	EN ISO 14175-M13-ArHeO-30/1
Sanarc® Helin2	Ar + 30% He + 2% N2	N2	EN ISO 14175-N2-ArHeN-30/2
Sanarc® Aroco 2	Ar + 2% O2	M13	EN ISO 14175-M13-ArO-2

Flaskpaket

För kunder med en betydande gasförbrukning erbjuder vi pakettlösningar med flaskor. Detta utgör en fördel och säkerställer en jämn gastillförsel till förbrukningen. Vi tillhandahåller argon, syrgas, kväve och koldioxid, såväl som flytande gas i lagertankar som installeras i direkt anslutning till förbrukningen.

Vi erbjuder även möjlighet att installera olika typer av gasproduktion på anläggningen. Ett av dessa alternativ är on-site gasproduktion, där gasen tillverkas direkt på plats. Vi rekommenderar att ni kontaktar oss för att få hjälp att utvärdera vilken lösning som bäst motsvarar era behov. Våra ingenjörer står beredda att assistera er i den processen och hjälpa till att beräkna den mest lämpliga lösningen för er verksamhet.

Stående paket för acetylen

TRYCK (bar)	18	18
PAKETTYP	8fl	12fl
INNEHÅLL (kg)	57,6	86,4
HÖJD (mm)	1800	1590
FOOTPRINT (mm)	1200x800	990x725
VOLYM (l)	328	492
TOMVIKT (kg)	680	850

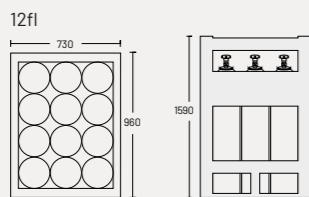

Stående paket för koldioxid

TRYCK (bar)	60	60
PAKETTYP	12x20	12x37,5
INNEHÅLL (kg)	240	450
HÖJD (mm)	1550	1900
FOOTPRINT (mm)	865x600	1020x800
VOLYM (l)	324	600
TOMVIKT (kg)	565	950

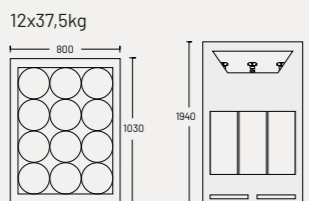

Stående paket för komprimerade gaser

TRYCK (bar)	200	300
PAKETTYP	12x50l	12x50l
INNEHÅLL (m³)	120m³	180m³
HÖJD (mm)	1900	1940
FOOTPRINT (mm)	1020x800	1000x775
VOLYM (l)	600	600
TOMVIKT (kg)	950	1000

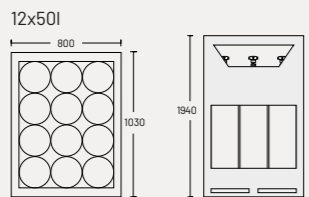

Den angivna tomvikten kan variera beroende på flaskstillverkare och typ av flaskor. Normalt fyllningstryck för komprimerade gaser är angivet vid 15°C. Normalinnehållet varierar med typ av gas.

Gasvälfjäre	Skryddsgaser	Olagrat / Lagrat stål	Rostrött / Rostfritt stål	Duplexstål	Nickelbaserade stål 6%Ni	Aluminium
Argon 4,0	●	○	○	○	○	○
Argon 4,8	○	○	○	○	○	○
Sanarc® Estate 30	○	○	○	○	○	○
Sanarc® Estate 50	○	○	○	○	○	○
Sanarc® Estate 70	○	○	○	○	○	○
Sanarc® Harmix 2	○	○	○	○	○	○
Sanarc® Harmix 5	○	○	○	○	○	○
Sanarc® Harmix 7	○	○	○	○	○	○
Sanarc® Dupoon 2	○	○	○	○	○	○
Sanarc® Dupoon Alumix	○	○	○	○	○	○
Sanarc® Dupoon Alumix	○	○	○	○	○	○
Sanarc® Secure 2	○	○	○	○	○	○
Sanarc® Secure 8	○	○	○	○	○	○
Sanarc® Secure 18	○	○	○	○	○	○
Sanarc® Secure 25	○	○	○	○	○	○
Sanarc® Aroco 4	○	○	○	○	○	○
Sanarc® Aroco 10	○	○	○	○	○	○
Sanarc® Helplus	○	○	○	○	○	○
Sanarc® Formier 10	○	○	○	○	○	○
Sanarc® MIGMA Secure 2	○	○	○	○	○	○
Sanarc® MIGMA Secure 8	○	○	○	○	○	○
Sanarc® MIGMA Secure 18	○	○	○	○	○	○
Sanarc® MIGMA Argon	○	○	○	○	○	○
Sanarc® MIGMA Alumix	○	○	○	○	○	○
Sanarc® MIGMA Nitrogen	○	○	○	○	○	○

Beräkna ADR poäng

För att beräkna ADR-poängen för det gods som ska transporteras, utgår man från godsets transportkategori. Därefter multipliceras det med godsmängden, vilket resulterar i godsets poäng. Oavsett hur många olika godstyper och kollin som ingår i transporten, får slutsumman högst uppgå till 1000 poäng.

Vid tillämpning av värdeberäknad mängd skall en godkänd ADR 1.3 utbildning finnas för den som framför det motor drivna fordonet (med eller utan släp).

Ämnes nummer	Teknisk benämning	Multiplikator faktor
1A	Nitrogen, Argon Noxalic, Edling,	1
2A	Koldioxid	1
10	Oxygen	1
20	Lustgas	1
1F	Hydrogen, Formier	3
2F	Gasol, Propan	3
4F	Acetylen	3
3TC	Ammoniak	50

Räkneexempel

4 x oxygen 50 l	50 x 4 x 1 = 200
2 x acetylen 41 l	41 x 2 x 3 = 246
Summa	446 ADR poäng

Lösningar för industrigas

Fakta och information om svetsgaser, färgmärkning, emballage & paket.



Nippon Gases utbud av flaskventiler

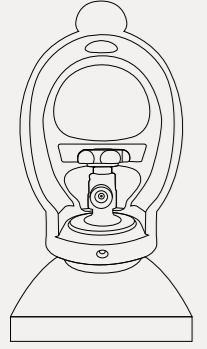

STANDARD 200bar

Hyrflaska 20L & 50L

Vår standardgasflaska är utrustad med en standardventil utan inbyggd regulator, kunden ansvarar för att ansluta sin egen regulator. Justering av gasflödet sker således inte på gasflaskan, utan hanteras via användarens egna regulator. Denna konfiguration är avsedd för kunder som har en mer precisionsanpassad regulator än de som medföljer våra flaskor.

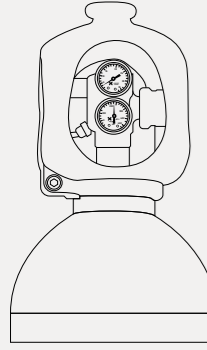

MIGMA 300bar

Hyrflaska 30L

MIGMA 300 bar från Nippon Gases ären gasflaska med integrerad regulator som minskar den tid det tar att byta ut tomma gasflaskor. Med en snabb anslutning på utloppet och enkel justering av gasbehovet kan du snabbt börja svetsa.

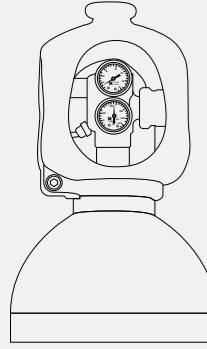

FLOWREG 200bar

Hyrflaska 20L & 50L

Flowreg 200bar från Nippon Gases är en gasflaska med integrerad regulator som minskar den tid det tar att byta ut tomma gasflaskor. Med en snabb anslutning på utloppet och enkel justering av gasbehovet kan du snabbt börja svetsa.

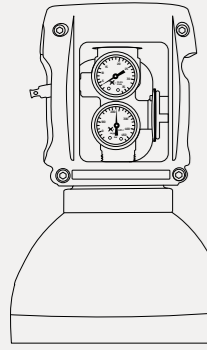

PLUG&WORK 300bar

Köpflaska 10L

Plug&Work® köpflaska på 300 bar med integrerad regulator och snabbkoppling är marknaden största köpflaska för svetsgaser. Flaskans låga vikt gör den lätt att transportera och den integrerade regulatorn gör den lätt att använda.

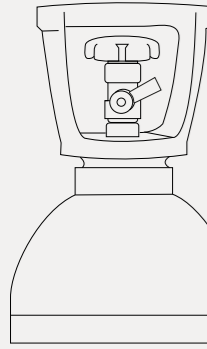

HANDY 200bar

Köpflaska 5L & 10L

Handy kundägd flaska 5L och 10L kan användas med samma utrustning som man använder till våra 20 L och 50 L hyrflaskor. Storleken på Handy gör det enkelt att flytta på den och gör det enkelt att ta med den i servicebilen, på så vis sparar man också tid på flaskhantering.

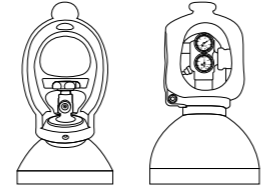

SKYDDSGASER

Argon Ar 100% Ar Användningsområde: TIG, rotskydd, plasmavetsning i alla material. MIG svetsning av aluminium legeringar, koppar legeringar titan, rostfria stål. Argon är en universell svetsgas på grund av dess förmåga att skapa en kontrollerad miljö, förhindra oxidation. Ventilanslutning: W 24,32 x 1/14 utvändig höger DIN 10. Flowreg, Migma snabbkoppling	SANARC® Secure 2 Ar + 2% CO₂ Användningsområde: MAG svetsning i austenitiska och ferritiska rostfria stål. Ar + 2% CO₂ bidrar till att säkerställa en stabil svetsprocess, förhindra oxidation och minska svetsnsprut, vilket resulterar i högkvalitativa svetsar austenitiska och ferritiska rostfria stål. Ventilanslutning: W 24,32 x 1/14 utvändig höger DIN 10. Migma snabbkoppling	SANARC® Secure 8 Ar + 8% CO₂ Användningsområde: MAG svetsning i låg- och olegerade stål. Ar + 8% CO₂ möjliggör minskat svetsnsprut och förbättrad penetrering vid svetsning vid låg och olegerade stål, vilket resulterar i högkvalitativa svetsar. Ventilanslutning: W 24,32 x 1/14 utvändig höger DIN 10. Migma snabbkoppling	SANARC® Secure 18 Ar + 18% CO₂ Användningsområde: MAG svetsning i låg- och olegerade stål. Ar + 18% CO₂ är en utmärkt skyddsgas vid svetsning och ger bra inträngningsprofil i grundmaterialet och lite svetsnsprut vid svetsning av låg och olegerade stål. Ventilanslutning: W 24,32 x 1/14 utvändig höger DIN 10. Flowreg, Migma snabbkoppling
--	---	--	--

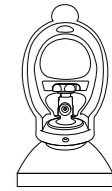
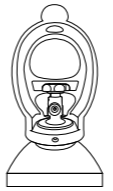
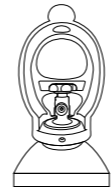
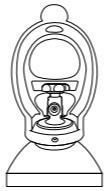
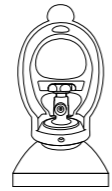

ÖVRIGA SKYDDSGASER

Sanarc® Harmix 2 2% H₂ rest Ar Användningsområde: Tig- och Plasma svetsning i austenitiska rostfria stål. Förbättrar ytfinish och svetsastighet. Ventilanslutning: W 24,32 x 1/14, utvändig höger DIN 10	Sanarc® Harmix Plus 20% He / 5% H₂ rest Ar Användningsområde: Tig svetsning i austenitiska rostfria stål. Helium och hydrogen innehållet förbättrar ytfinishen och inträngningsprofilen även svetsastigheten. Ventilanslutning: W 21,8 x 1/14, utvändig vänster, DIN 1	Sanarc® Heliplus 2% CO₂ + 30% He rest Ar Användningsområde: svetsning i austenitiska rostfria stål. Helium tillsatsen ökar svetsastigheten inträngningsprofilen och ytfinishen. Koldioxiden stabiliserar ljusbågen. Ventilanslutning: W 24,32 x 1/14, utvändig höger DIN 10	Sanarc® Heliilo 30% He + 1% O₂ rest Ar Användningsområde: Mag svetsning av austenitiska rostfria stål. Ventilanslutning: 24,32 x 1/14, utvändig höger DIN 10	Sanarc® HeliN2 30% He + 2% N₂ rest Ar Användningsområde: Tig svetsning av duplexa och super duplexa rostfria stål. Förbättrar korrosionsegenskaper hållfasthet. Ventilanslutning: W 24,32 x 1/14, utvändig höger DIN 10	Sanarc® Noxalic 1% H₂ + 3,3% CO₂ + 32% He rest Ar Användningsområde: Mag svetsning i austenitiska rostfria stål. Ökar inträngning svetsastighet ytfinish pga helium /hydrogen innehållet. Ventilanslutning: W 24,32 x 1/14, utvändig höger DIN 10	Sanarc® Estate 30/50/70% rest Ar Användningsområde: Tig- och Mig svetsning av olika legeringar i aluminium och koppar. Mängden helium förbättrar inträngningen i svetsgodset. Ventilanslutning: W 24,32 x 1/14, utvändig höger DIN 10	Sanarc® Formier 5 5% H₂ rest N₂ Användningsområde: Plasma- och plasmaskärning i austenitiska rostfria stål Även för läcksökning. Ventilanslutning: W 24,32 x 1/14 utvändig höger, DIN 10	Sanarc® Formier 10 10% H₂ rest N₂ Användningsområde: Rotskyddsgas för svetsning i rostfria stål. Ventilanslutning: W 21,8 x 1/14 utvändig vänster DIN 1. Flowreg snabbkoppling
--	--	---	--	---	--	--	---	---



LASERGASER - SKÄRGASER

Nitrogen P N₂ 4.6 Användningsområde: Processgas till skärning i rostfritt stål och aluminium. Används även till låg- och olegerade stål. Hög renhet. Ventilanslutning: W 24,32 x 1/14 utvändig höger DIN 10	Oxygen P O₂ 3.5 Användningsområde: Processgas till låg och olegerade stål med fördel av hög skärhastighet. Hög renhet av gasen. Ventilanslutning: W 21,8 x 1/14, utvändig höger, DIN 6	LaserSan® Gasmix2 2% O₂ rest N₂ Användningsområde: Laserskärning för aluminium och olegerat/låglegerat stål. Ventilanslutning: DIN 477 Nr. 10	Nitrogen N₂ 4.6 Användningsområde: Används tillsammans med Lazer He och Lazer CO ₂ . Låg fukthalt och föroreningar. Ventilanslutning: W 24,32 x 1/14, utvändig höger DIN 10	Koldioxid CO₂ 4.5 Användningsområde: Används tillsammans med Lazer He och Lazer N ₂ . Låg fukthalt och föroreningar. Ventilanslutning: W 21,8 x 1/14, utvändig höger, DIN 6	Helium He 4.6 Användningsområde: Används tillsammans med Lazer CO ₂ och Lazer N ₂ . Låg fukthalt och föroreningar. Ventilanslutning: W 24,32 x 1/14 utvändig höger DIN 10	LaserSan® 11 3,4% CO₂ + 15,6% N₂ rest He Användningsområde: Färdigblandad resonatorgas för koldioxidlasrar. Ventilanslutning: W 24,32 x 1/14 utvändig höger DIN 10	LaserSan® 41 5% CO₂ + 34% N₂ rest He Användningsområde: Färdigblandad resonatorgas för koldioxidlasrar. Ventilanslutning: W 21x 1/14 utvändig vänster DIN 1
---	--	--	--	--	--	---	--

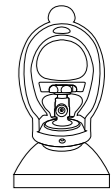
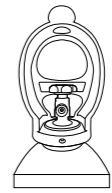
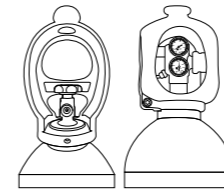
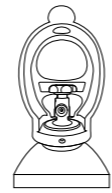
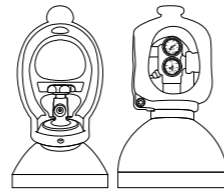
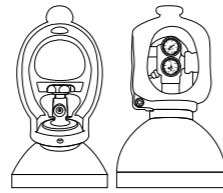

ÖVRIGA GASER

Acetylen 100% C₂H₂ Användningsområde: Brännigas för skärning av olika metaller, svetsning, lödning, flamriktning. Ventilanslutning: W 3/4 x 1/14 invändig höger. Flowreg snabbkoppling.	Oxysafe Med luktillsats Användningsområde: Tillsammans med acetylen som lödning vid svetsning, skärning med mera. Ventilanslutning: W 21,8 x 1/14 utvändig höger DIN 6. Flowreg snabbkoppling	Oxygen O₂ 2.5 Användningsområde: Tillsammans med acetylen som lödning, svetsning, skärning, plasma och laserskärning Ventilanslutning: W 21,8 x 1/14 utvändig höger DIN 6	Koldioxid CO₂ 2.7 Användningsområde: Skyddsgas för svetsning med olika rörtrådar för rostfritt. Även svetsning med trådelektrod i olegerade stål. Ventilanslutning: W 21,8 x 1/14 utvändig höger DIN 6	Nitrogen N₂ 2.6 Användningsområde: Laserskärning, inertering av rörsystem med mera. Ventilanslutning: W24.32 x 1/14 utvändig höger DIN 10. Migma snabbkoppling	Helium 5.0 Ultra He 5.0 Användningsområde: Tig- och Mig svetsning i aluminium, koppar. Ventilanslutning: W24,32 x 1/14 utvändig höger DIN 10	Cool 4.0 CO₂ 4.0 R744 Användningsområde: Kylutrustning. Ventilen har dubbelventil där man kan få ut gas i flytande eller gasfas. Ventilanslutning: W21,8 x 1/14 utvändig höger DIN 6	Sanarc® Harmix 35 35% H₂ rest Ar Användningsområde: För plasmaskärning. Ventilanslutning: W21,8 x 1/14 utvändig vänster DIN 1	Sanarc® Harmix 7 7% H₂ rest Ar Användningsområde: Automatiserad plasmavetsning i austenitiska rostfria stål. Ventilanslutning: W21,8 x 1/14 utvändig vänster DIN 1
--	--	---	--	--	---	--	---	--